



OGÓLNE DANE TECHNICZNE

wymiary: - wysokość: 100 cm
- szerokość: 88 cm
- głębokość: 30 cm

waga: - 129 kg

pojemność: - 3 x 30 L

materiały: - stal węglowa lub nierdzewna

OPIS

Konstrukcja spawana z blach stalowych o grubości 6 i 8 mm oraz 2 mm (frontowe blachy ze stali nierdzewnej), ze stali węglowej s235Jr ocynkowanej i malowanej proszkowo wg palety RAL lub w całości ze stali nierdzewnej 1.4301 szlifowanej. Kosz wyposażony w dwa pojemniki ze stali ocynkowanej o grubości 0,8 mm. Opróżnienie kosza następuje poprzez podniesienie daszku.

Wszystkie elementy małej architektury muszą być odpowiednio zakotwiczone zgodnie z instrukcjami technicznymi producenta. Producent nie ponosi odpowiedzialności za szkody spowodowane niedbałym użytkowaniem lub nieprzestrzeganiem instrukcji.

ZANO
SINCE 1998



M. Welmiński

produkt:
kosz recyklingowy Simple 15.061
projektant: Mateusz Welmiński
wersja: 1

Firma Zano Miroslaw Zarotyński, zgodnie z Ustawą o prawie autorskim i prawach pokrewnych z dnia 04.02.1994r.(Dz.U.94 Nr 24 poz. 83, sprost.: Dz.U.94 Nr 43 poz.170), a także z prawodawstwem Unii Europejskiej dotyczącym ochrony prawnoautorskiej, w tym wszystkimi dyrektywami i rozporządzeniami UE dotyczącymi praw autorskich, zastrzega sobie prawa autorskie do rysunków, modeli 3D, renderów, grafik, treści zawartych w ofertach, załącznikach do ofert oraz innych dokumentach - ich zawartość stanowi własność intelektualną firmy ZANO Miroslaw Zarotyński; wykorzystywanie autorskich pomysłów, rozwiązań, kopiowanie, rozpowszechnianie zdjęć, fragmentów grafiki, tekstów opisów w celach zarobkowych, bez zezwolenia autora - firmy ZANO Miroslaw Zarotyński - jest zabronione i stanowi naruszenie praw autorskich oraz podlega karze.

WIDOK Z FRONTU

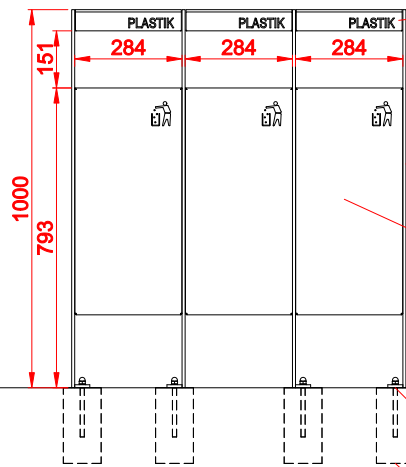

Warianty stali:
 - Stal konstrukcyjna (S235JR, DC01) ocynkowana i malowana proszkowo wg palety RAL
 - Stal nierdzewna (1.4301) szlifowana

Stal nierdzewna (1.4301) szlifowana

Poziom terenu

Montaż: przykręcenie do fundamentu

Przykładowy fundament

WIDOK Z TYŁU

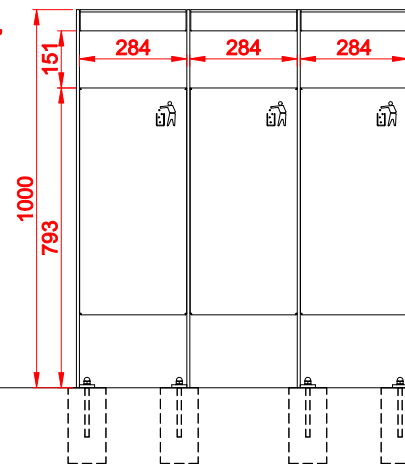

WIDOK Z BOKU

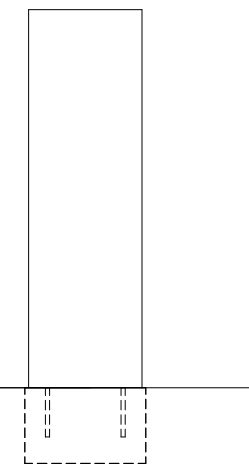

WIDOK Z GÓRY

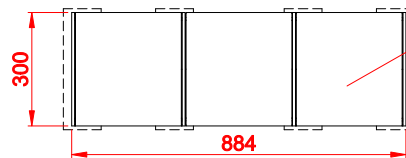

Warianty stali:
 - Stal konstrukcyjna (S235JR, DC01) ocynkowana i malowana proszkowo wg palety RAL
 - Stal nierdzewna (1.4301) szlifowana

RZUT IZOMETRYCZNY

Możliwość zmiany napisów

Wykład ze stali ocynkowanej

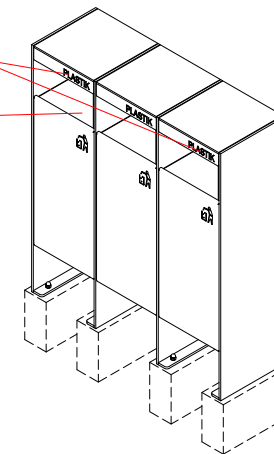

ROZSTAW OTWORÓW MONTAŻOWYCH

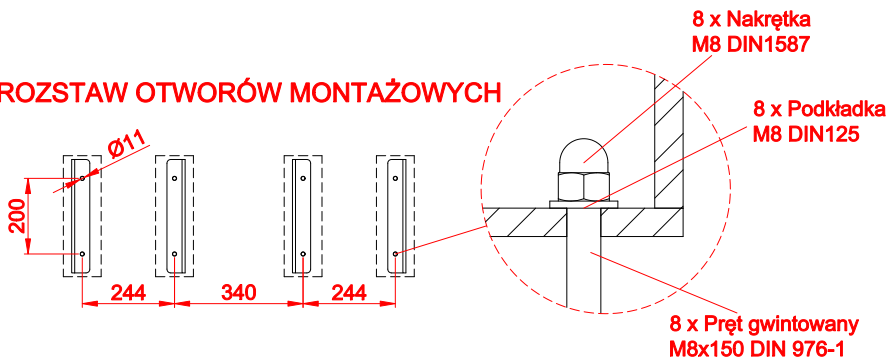

wymiary podane w [mm]

Kosz recyklingowy Simple 15.061

Firma Zano Miroslaw Zarotyński, zgodnie z Ustawą o prawie autorskim i prawach pokrewnych z dnia 04.02.1994r.(Dz.U.94 Nr 24 poz. 83, sprost.: Dz.U.94 Nr 43 poz.170, a takze z prawodawstwem Unii Europejskiej dotyczacym ochrony prawnoautorskiej, w tym wszystkimi dyrektywami i rozporzadzzeniami UE dotyczacymi praw autorskich, zastrzega sobie prawa autorskie do rysunków, modeli 3D, renderów, grafik, treści zawartych w ofertach, załącznikach do ofert oraz innych dokumentach - ich zawartość stanowi własność intelektualną firmy ZANO Miroslaw Zarotyński; wykorzystywanie autorskich pomysłów, rozwiązań, kopiowanie, rozpowszechnianie zdjęć, fragmentów grafik, tabel, opisów w celach zarobkowych, bez zezwolenia autora - firmy ZANO Miroslaw Zarotyński - jest zabronione i stanowi naruszenie praw autorskich oraz podlega karze.



ZANO Miroslaw Zarotyński
 ul. Lindego 7a,
 30-148 Kraków
 tel. 12 636 89 25
 tel. 12 636 90 27
 e-mail: biuro@zano.pl

Numer seryjny: 221018-v1

Arkusz: A4

Skala: 1:20

Waga:

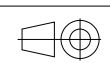

129 kg