



OGÓLNE DANE TECHNICZNE

wymiary:

- wysokość: 95 cm
- szerokość: 57 cm
- głębokość: 183 cm

waga:

- drewnem europejskim, iglastym: 95 kg
- drewnem egzotycznym: 117 kg

materiały:

- stal węglowa z elementami ze stali nierdzewnej lub całość ze stali nierdzewnej

OPIS:

Konstrukcja spawana z elementami giętymi i skręcany z blach stalowych o grubości: 2, 4 i 10 mm, ze stali węglowej s235Jr ocynkowanej i malowanej proszkowo wg palety RAL w całości ze stali nierdzewnej 1.4301 szlifowanej.

Siedzisko i oparcie ławki z zastosowaniem 10 desek drewnianych o przekroju 85 x 38 mm oraz 2- ch desek o przekroju 85 x 130 mm i długości 1800 mm. Drewno europejskie iglaste impregnowane i lakierowane dwukrotnie lub drewno egzotyczne impregnowane i olejowane dwukrotnie.

Ławka wyposażona jest w 3 porty USB A quick charge (3 x USB 3.0).

Wszystkie elementy małej architektury muszą być odpowiednio zakotwiczone zgodnie z instrukcjami technicznymi producenta. Producent nie ponosi odpowiedzialności za szkody spowodowane niedbałym użytkowaniem lub nieprzestrzeganiem instrukcji.

ZANO
SINCE 1988



Iwona Żaczek

produkt:
ławka Simple 02.024.2
projektant: Iwona Żaczek

Firma Zano Mirosław Zarotyński, zgodnie z Ustawą o prawie autorskim i prawach pokrewnych z dnia 04.02.1994r.(Dz.U.94 Nr 24 poz. 83, sprost.: Dz.U.94 Nr 43 poz.170), a także z prawodawstwem Unii Europejskiej dotyczącym ochrony prawnoautorskiej, w tym wszystkimi dyrektywami i rozporządzeniami UE dotyczącymi praw autorskich, zastrzega sobie prawa autorskie do rysunków, modeli 3D, renderów, grafiki, treści zawartych w ofertach, załącznikach do ofert oraz innych dokumentach - ich zawartość stanowi własność intelektualną firmy ZANO Mirosław Zarotyński; wykorzystywanie autorskich pomysłów, rozwiązań, kopiowanie, rozpowszechnianie zdjęć, fragmentów grafiki, tekstów opisów w celach zarobkowych, bez zezwolenia autora - rmy ZANO Mirosław Zarotyński - jest zabronione i stanowi naruszenie praw autorskich oraz podlega karze.

Warianty drewna:
 - Europejskie iglaste impregnowane i lakierowane
 - Egzotyczne olejowane

RZUT
 IZOMETRYCZNY

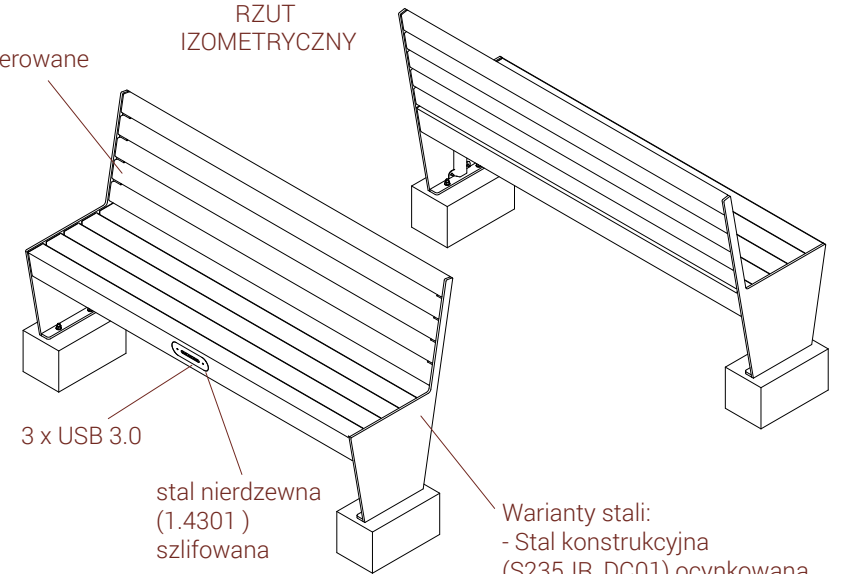

Warianty stali:
 - Stal konstrukcyjna (S235JR, DC01) ocynkowana i malowana proszkowo wg palety RAL
 - stal nierdzewna (1.4301) szlifowana

ROZSTAW OTWORÓW
 MONTAŻOWYCH

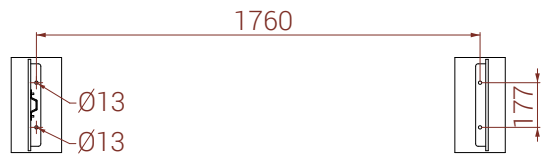

WIDOK Z GÓRY

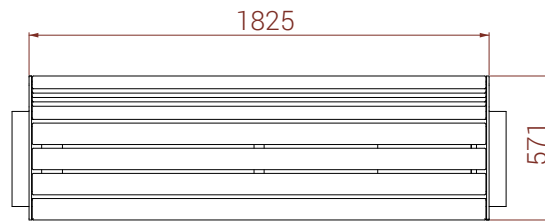

WIDOK Z TYŁU

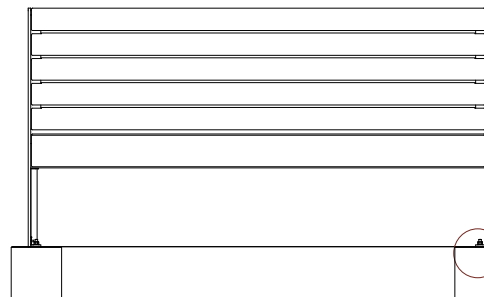

WIDOK Z PRZODU

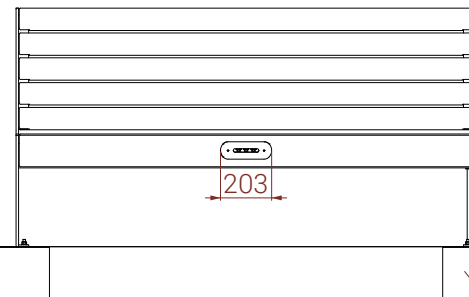

WIDOK Z BOKU

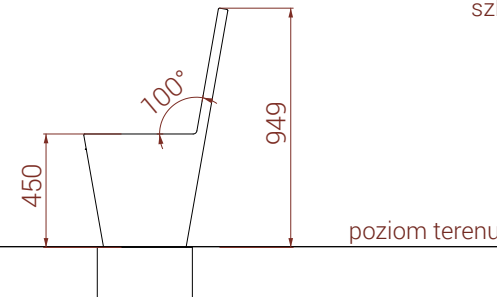

wymiary podane w [mm]

4 x nakrętka
 M10 Din1587

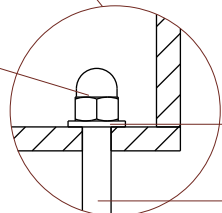

Montaż:
 przykręcenie
 do fundamentu

przykładowy
 fundament

4 x podkładka
 M10 Din125

4 x pręt gwintowany
 M10 x120 DIN 976-1

Ławka Simple 02.024.2

Firma Zano Mirosław Zarotyński, zgodnie z Ustawą o prawie autorskim i prawach pokrewnych z dnia 04.02.1994r. (Dz.U.94 Nr 24 poz. 83, sprost.: Dz.U.94 Nr 43 poz.170, a także z prawodawstwem Unii Europejskiej dotyczącym ochrony prawnoautorskiej, w tym wszystkimi dyrektywami rozporządzeniami UE dotyczącymi praw autorskich, zastrzega sobie prawa autorskie do rysunków, modeli 3D, renderów, grafik, treści zawartych w ofertach, załącznikach do ofert oraz innych dokumentach ich zawartość stanowi własność intelektualną firmy ZANO Mirosław Zarotyński; wykorzystywanie autorskich pomysłów, rozwiązań, kopiowanie, rozpowszechnianie zdjęć, fragmentów grafiki, tekstów opisów w celach zarobkowych, bez zezwolenia autora - firmy ZANO Mirosław Zarotyński - jest zabronione i stanowi naruszenie praw autorskich oraz podlega karze.

ZANO Mirosław Zarotyński
 ul. Lindego 7a,
 30-148 Kraków
 tel. 12 636 89 25
 tel. 12 636 90 27
 e-mail: biuro@zano.pl

numer seryjny: 310724-v1

arkusz: A4

skala: 1:30

waga: drewnem europejskim, iglastym: 95 kg
 drewnem egzotycznym: 117 kg