

DONNÉES TECHNIQUES GÉNÉRALES

dimensions:

- hauteur : 74 cm
- largeur : 240 cm
- profondeur : 62 cm

Poids

- 70 kg

Matériaux

- acier carbone ou acier inoxydable
- bois résineux ou bois exotique

DESCRIPTION:

Structure soudée reliée à des lames en bois.

La structure soudée est réalisée en tôles d'acier d'une épaisseur de 8 mm et 3 mm, fabriquées en acier carbone S235JR galvanisé et thermolaqué selon le nuancier RAL, ou entièrement en acier inoxydable 1.4301 poli. L'assise et le dossier du banc sont constitués de lames en bois de section carrée de 38 x 38 mm.

Le banc comprend :

- 12 lames d'une longueur de 2400 mm
- 6 lames d'une longueur de 1600 mm

Le bois utilisé est : bois résineux européen, imprégné et verni deux fois ou bois exotique, imprégné et huilé deux fois. Tous les éléments de mobilier urbain doivent être correctement ancrés conformément aux instructions techniques du fabricant. Le fabricant n'est pas responsable des dommages résultant d'une utilisation négligente ou du non-respect des instructions.



Produit :
Banc Flash 02.725.1
Designer : M. Wełmiński

Conformément à la loi polonaise sur le droit d'auteur et les droits voisins du 4 février 1994 ainsi qu'à la législation européenne relative au droit d'auteur, la société ZANO Miroslaw Zarotyński se réserve les droits d'auteur concernant les dessins, descriptions, modèles 3D, rendus, graphiques, contenus des offres, pièces jointes aux offres et tous les autres documents.

Leur contenu constitue la propriété intellectuelle de la société ZANO Miroslaw Zarotyński. Toute utilisation d'idées, de solutions, reproduction ou diffusion de photos, graphiques ou textes descriptifs sans l'autorisation de l'auteur est interdite et constitue une violation du droit d'auteur passible de sanctions.

Vue de dessus – coupe
Espacement des trous de fixation

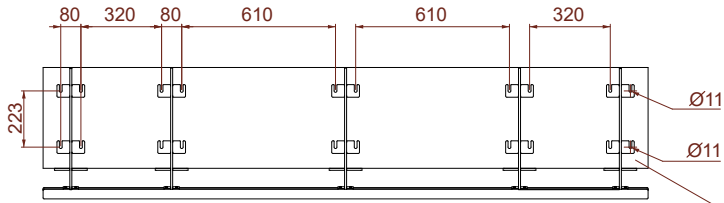

Vue de dessus

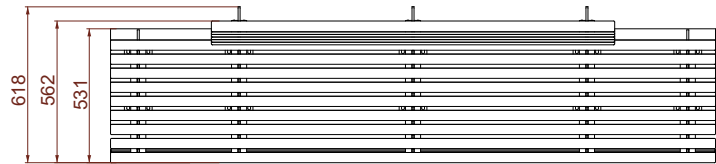

Vue de face – coupe
Espacement des trous de fixation

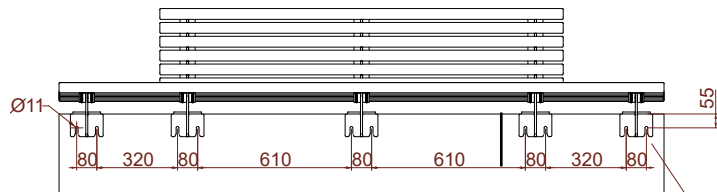

Niveau du sol

Vue de face

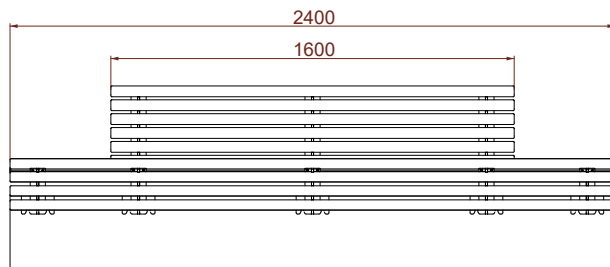

TYPES D'ACIER

- Acier de construction (S235JR, DC01) galvanisé et thermolaqué selon le nuancier RAL
- Acier inoxydable (1.4301) poli

Installation:
Attached by bolts to foundation

- 20 x écrou M8 DIN1587
- 20 x rondelle M8 DIN 125
- 20 x tige filetée M8 x 80 DIN 976-1

Vue latérale

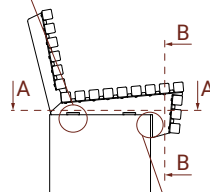

Vue isométrique

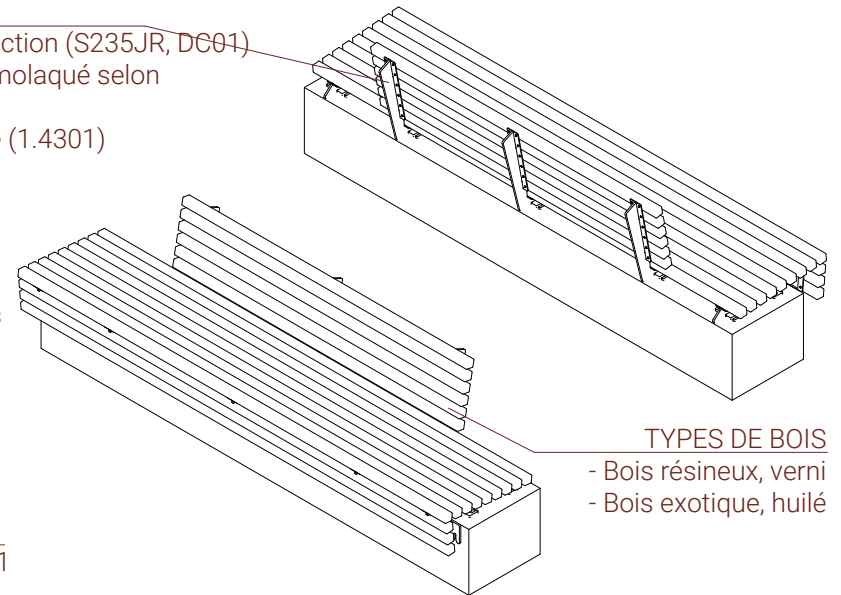

TYPES DE BOIS

- Bois résineux, verni
- Bois exotique, huilé

Vue arrière

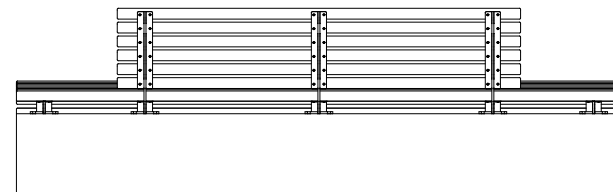

Fondation en béton

Vue latérale

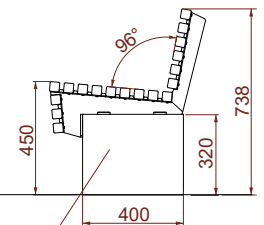

Installation:
Fixation au sol par boulonnage dans la fondation.

- 10 x écrou M8 DIN1587
- 10 x rondelle M8 DIN 125
- 10 x threaded rod M8 x 80 DIN 976-1

Dimensions indiquées en millimètres.

Flash Bench 02.725.1		 ZANO Street Furniture Lindego 7A, 30-148 Cracow, Poland phone: +48 12 200 20 53 email: office@zano.pl
In accordance with the Polish Law on Copyright and Related Rights of 04.02.1994 (Official Journal of Laws No. 24, item 83, corrected: Journal of Laws No. 43, item 170) and in accordance with the EU copyright legislation including all EU directives and regulations on copyright, Zano Miroslaw Zarotyński Company, reserves the copyright of drawings, descriptions, 3D models, renderings, graphics, content contained in offers, attachments to offers and all other documents. Its content is the intellectual property of ZANO Miroslaw Zarotyński company. The use of author's ideas, solutions, copying, distribution of photos, graphics or fragments of graphics, descriptive texts, for profit, without the permission of the author - ZANO Miroslaw Zarotyński company - is prohibited and constitutes a copyright infringement and is punishable.		
Numéro du dessin :		200226-V3
Feuille :		A4
Échelle :		1:30
Masse :		70 kg