



## OGÓLNE DANE TECHNICZNE:

### wymiary:

- wysokość: 87 cm
- szerokość: 195 cm
- głębokość: 82 cm

### waga:

- 45 kg

### materiały:

- stal węglowa lub nierdzewna
- drewno europejskie iglaste lub egzotyczne

## OPIS:

Konstrukcja gięto spawana z rury stalowej o średnicy 42 mm wykonanej ze stali węglowej s235Jr ocynkowanej i malowanej proszkowo wg palety RAL lub w całości ze stali nierdzewnej 1.4301 szlifowanej. Konstrukcja ławki połączona z drewnianymi deskami. Siedzisko ławki z zastosowaniem 4 desek drewnianych o przekroju prostokątnym 95 x 38 mm i długości 1800 mm. Oparcie ławki z zastosowaniem 1 deski drewnianej o przekroju prostokątnym 140 x 38 mm i długości 1800 mm. Drewno europejskie iglaste impregnowane i lakierowane dwukrotnie lub drewno egzotyczne impregnowane i olejowane dwukrotnie.

Wszystkie elementy małej architektury muszą być odpowiednio zakotwiczone zgodnie z instrukcjami technicznymi producenta. Producent nie ponosi odpowiedzialności za szkody spowodowane niedbałym użytkowaniem lub nieprzestrzeganiem instrukcji.



PROJEKTANT  
*T. Szpytma*

Produkt:  
Ławka Flex 02.018  
Projektant: T. Szpytma

Firma Zano Mirosław Zarotyński, zgodnie z Ustawą o prawie autorskim i prawach pokrewnych z dnia 04.02.1994r. (Dz.U.94 Nr 24 poz. 83, sprost.: Dz.U.94 Nr 43 poz.170), a także z prawodawstwem Unii Europejskiej dotyczącym ochrony prawnoautorskiej, w tym wszystkimi dyrektywami i rozporządzeniami UE dotyczącymi praw autorskich, zastrzega sobie prawa autorskie do rysunków, modeli 3D, renderów, grafik, treści zawartych w ofertach, załącznikach do ofert oraz innych dokumentach - ich zawartość stanowi własność intelektualną firmy ZANO Mirosław Zarotyński; wykorzystywanie autorskich pomysłów, rozwiązań, kopiowanie, rozpowszechnianie zdjęć, fragmentów grafiki, tekstów opisów w celach zarobkowych, bez zezwolenia autora - firmy ZANO Mirosław Zarotyński - jest zabronione i stanowi naruszenie praw autorskich oraz podlega karze.

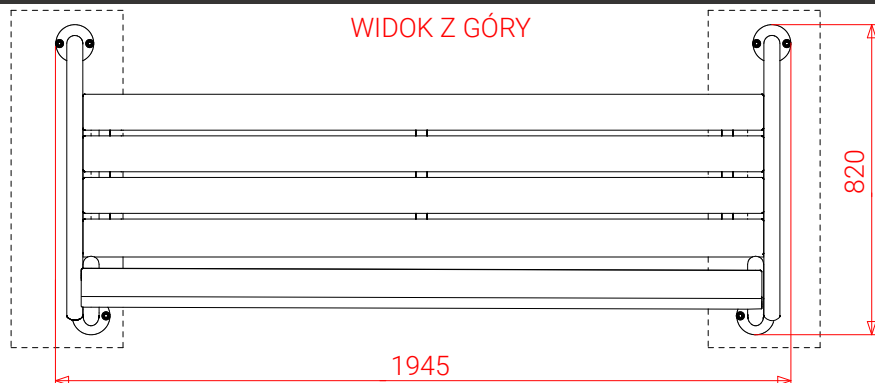

WIDOK Z GÓRY

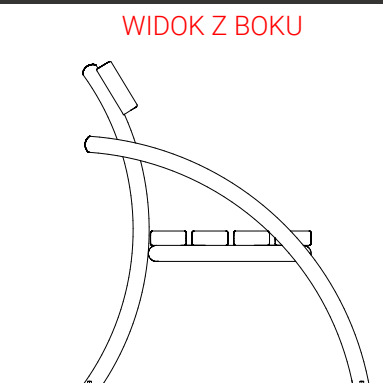

WIDOK Z BOKU

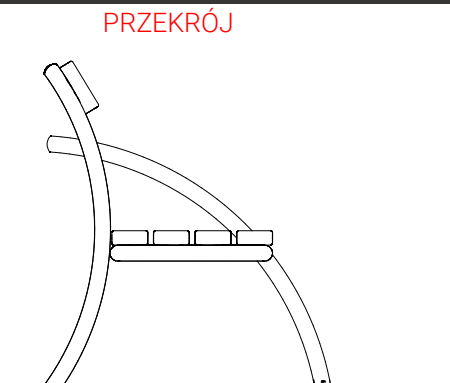

PRZEKRÓJ

ROZSTAW OTWORÓW MONTAŻOWYCH

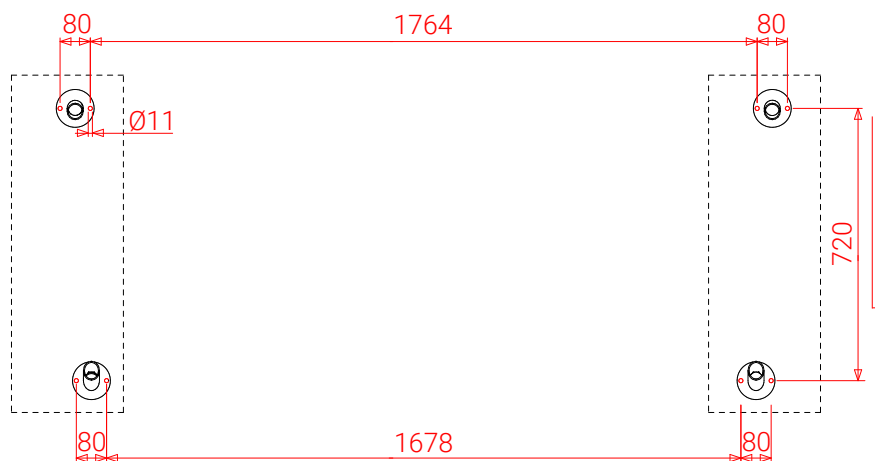

WIDOK Z PRZODU

Warianty stali:  
 - Stal konstrukcyjna (S235JR, DC01) ocynkowana i malowana proszkowo wg palety RAL  
 - Stal nierdzewna (1.4301) szlifowana

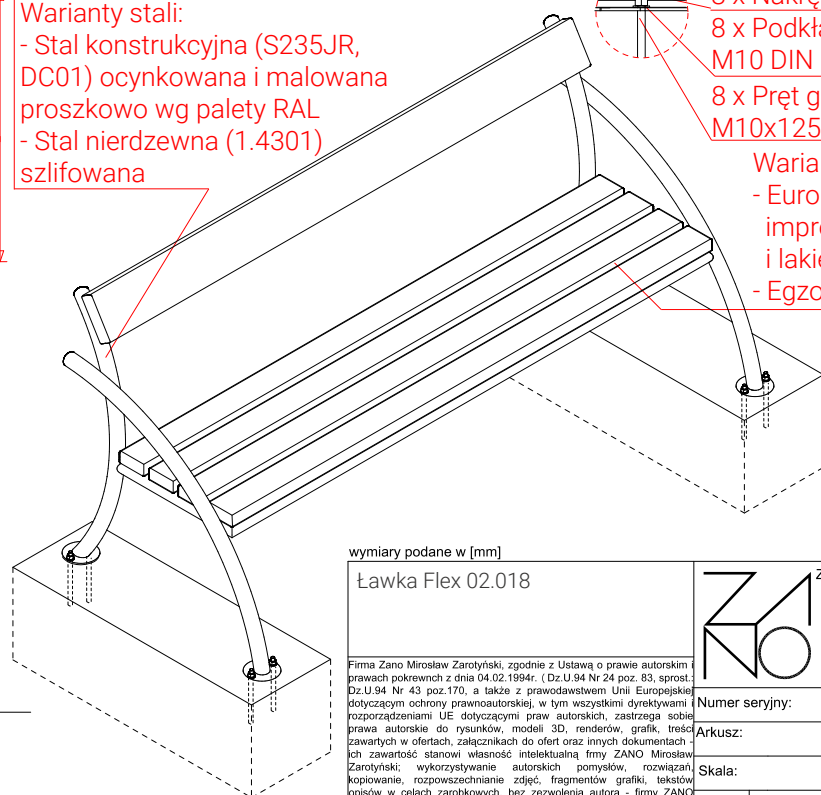

RZUT IZOMETRYCZNY



- 8 x Nakrętka M10 DIN1587
- 8 x Podkładka M10 DIN 125
- 8 x Pręt gwintowany M10x125 DIN 976-1

- Warianty drewna
- Europejskie iglaste impregnowane i lakierowane
  - Egzotyczne olejowane

wymiary podane w [mm]

Ławka Flex 02.018		 ZANO Mirosław Zarotyński ul. Lindego 7a, 30-148 Kraków tel. 12 636 89 25 tel. 12 636 90 27 e-mail: biuro@zano.pl	
Firma Zano Mirosław Zarotyński, zgodnie z Ustawą o prawie autorskim i prawach pokrewnych z dnia 04.02.1994r. (Dz.U.94 Nr 24 poz. 83, sprost. Dz.U.94 Nr 43 poz.170, a także z prawodawstwem Unii Europejskiej dotyczącym ochrony prawnoautorskiej, w tym wszystkimi dyrektywami i rozporządzeniami UE dotyczącymi praw autorskich, zastrzega sobie prawa autorskie do rysunków, modeli 3D, renderów, grafik, treści zawartych w ofertach, załącznikach do ofert oraz innych dokumentach ich zawartość stanowi własność intelektualną firmy ZANO Mirosław Zarotyński; wykorzystywanie autorskich pomysłów, rozwiązań, kopiowanie, rozpowszechnianie zdjęć, fragmentów grafiki, tekstów opisów w celach zarobkowych, bez zezwolenia autora - firmy ZANO Mirosław Zarotyński - jest zabronione i stanowi naruszenie praw autorskich oraz podlega karze.		Numer seryjny:	281022-V1
Arkusz:	A4		
Skala:	1:20		
Waga:	45 kg		

Poziom terenu

Montaż:  
 przykręcanie do fundamentu  
 Przykładowy fundament