

DONNÉES TECHNIQUES GÉNÉRALES

dimensions:

- hauteur: 81 cm
- largeur: 39 cm
- profondeur: 43 cm

poids:

- 39 kg

capacité:

- 69 l

matériaux:

- acier au carbone ou inoxydable
- cendrier: acier inoxydable

DESCRIPTION:

Structure cintrée et boulonnée en acier au carbone s235Jr de 2 et 3 mm d'épaisseur, galvanisée et thermolaquée selon RAL, ou entièrement en acier inoxydable 1.4301, poli. La corbeille est équipée d'un conteneur amovible en acier galvanisé de 0,8 mm d'épaisseur, d'une capacité de 69 litres. Le panier s'ouvre en basculant le couvercle supérieur vers l'arrière.

Tous les éléments d'aménagement paysager doivent être correctement ancrés, conformément aux instructions techniques du fabricant. Le fabricant ne peut être tenu responsable des dommages causés par une utilisation négligente ou le non-respect des instructions.

ZANO
SINCE 1988



Iwona Żaczek

produit:

Bac de recyclage
Stilo 03.048.1

designer: Iwona Żaczek

FRAIS GÉNÉRAUX

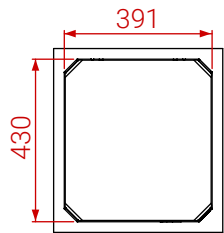

ESPACEMENT DES TROUS DE MONTAGE (FRAIS GÉNÉRAUX)

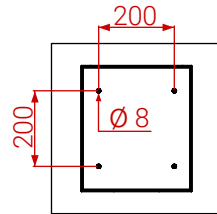

PROJECTION ISOMÉTRIQUE

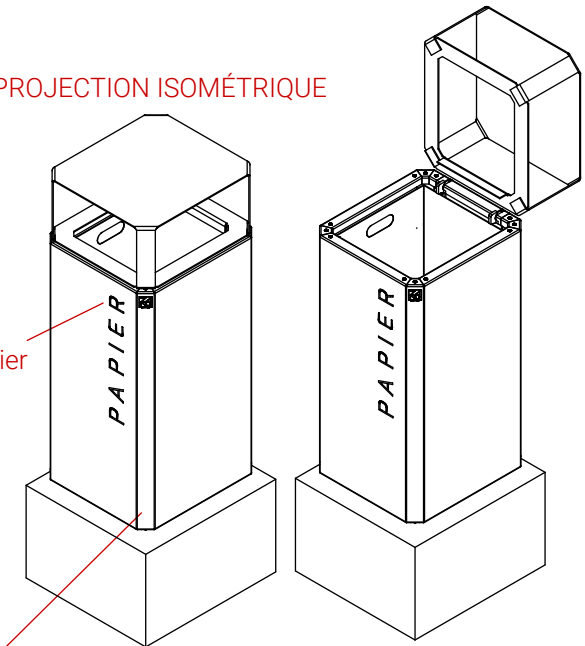

Personnalisation:
 - inscriptions taillées dans l'acier
 - autocollant
 - gravure (dans le cas de
 acier inoxydable)

VUE FRONTALE

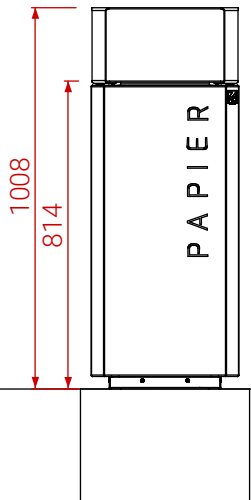

VUE LATÉRALE

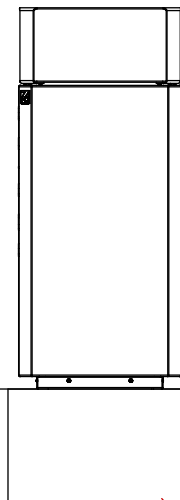

VUE ARRIÈRE

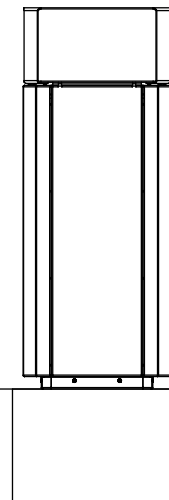

SECTION VERTICALE DE CÔTÉ

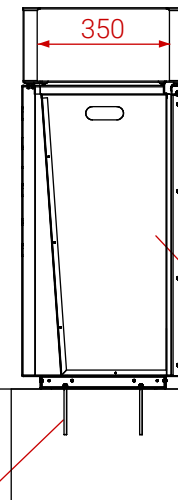

Variante d'acier :
 - Acier de construction (S235JR, DC01)
 galvanisé et revêtu d'une peinture en poudre
 de couleur RAL
 - Acier inoxydable (1.4301) poli

Insert en acier galvanisé

Au niveau du sol

Installation:
 Vissage à la fondation

Exemple
 de fondation

4 x rondelle
 M8 Din125

4 x écrou
 M8 Din125

4 x tige filetée
 M8x150 DIN 976-1

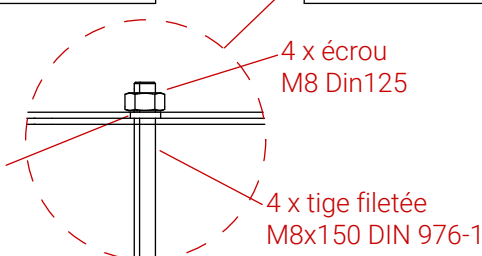

dimensions en [mm]

Bac de recyclage Stilo 03.048.1

Conformément à la loi polonaise sur le droit d'auteur et les droits connexes du 04.02.1994 (Journal officiel n° 24, point 83, rectifié : Journal officiel n° 43, point 170) et conformément à la législation européenne sur le droit d'auteur y compris toutes les directives et réglementations de l'UE sur le droit d'auteur, la société Zano Miroslaw Zarotyński, se réserve le droit d'auteur des dessins, des descriptions, de la modélisation en 3D, du rendu physique, réaliste, des graphiques, des informations contenues dans les offres, des documents attachés aux offres et de tout autre document. Son contenu est la propriété intellectuelle de la société ZANO Miroslaw Zarotyński. L'utilisation des idées de l'auteur, des solutions, la copie, la diffusion des photos, des graphiques ou fragments de graphiques, des textes descriptifs dans un but lucratif, sans l'autorisation de l'auteur - la société ZANO Miroslaw Zarotyński - est interdite et constitue une violation du droit d'auteur et est passible de sanctions.



ZANO Miroslaw Zarotyński
 Lindego 7A, 30-148
 Cracovie, Pologne

phone: +33(0)6 62 29 04 00
 email: icen.france@gmail.com

Numéro:	030822-V1	
Tableur:	A4	
Échelle:	1:20	
Poids:	39 kg	