

## OGÓLNE DANE TECHNICZNE

### wymiary:

- wysokość : 135 cm
- szerokość: 66 cm
- głębokość: 66 cm

### waga:

- drewnem europejskim, iglastym: 65 kg
- drewnem egzotycznym: 75 kg

### materiały:

- stal węglowa lub stal nierdzewna
- drewno europejskie iglaste impregnowane i lakierowane lub drewno egzotyczne olejowane

## OPIS:

Konstrukcja gięta, skręcana oraz spawana z blach stalowych o grubości 1.5, 2 i 3 mm połączona z drewnianymi deskami. Konstrukcja kosza ze stali węglowej s235Jr ocynkowanej i malowanej proszkowo wg palety RAL lub ze stali nierdzewnej 1.4301 szlifowanej.

W koszu zastosowano 9 desek o przekroju 22 x 60 mm i długości od 490 -1020 mm oraz 8 desek o przekroju 22 x 65 mm i długości 1050 mm. Drewno europejskie iglaste impregnowane i lakierowane lub drewno egzotyczne olejowane. Kosz przeznaczony jest na 1 standardowy, plastikowy kubel na śmieci o pojemności 120 L. Kosz otwierany jest od tyłu za pomocą drzwiczek zamykanych na klucz. Istnieje możliwość personalizacji kosza: wyfrezowania napisów w drewnie i / lub wycięcia piktogramów w stali.

Wszystkie elementy małej architektury muszą być odpowiednio zakotwiczone zgodnie z instrukcjami technicznymi producenta. Producent nie ponosi odpowiedzialności za szkody spowodowane niedbałym użytkowaniem lub nieprzestrzeganiem instrukcji.

ZANO  
MAŁA ARCHITEKTURA



produkt:  
Kosz Quadro 03.076.1  
projektant: Iwona Żaczek

Firma Zano Mirosław Zarotyński, zgodnie z Ustawą o prawie autorskim i prawach pokrewnych z dnia 04.02.1994r.(Dz.U.94 Nr 24 poz. 83, sprost.: Dz.U.94 Nr 43 poz.170), a także z prawodawstwem Unii Europejskiej dotyczącym ochrony prawnoautorskiej, w tym wszystkimi dyrektywami i rozporządzeniami UE dotyczącymi praw autorskich, zastrzega sobie prawa autorskie do rysunków, modeli 3D, renderów, grafik, treści zawartych w ofertach, załącznikach do ofert oraz innych dokumentach - ich zawartość stanowi własność intelektualną firmy ZANO Mirosław Zarotyński; wykorzystywanie autorskich pomysłów, rozwiązań, kopiowanie, rozpowszechnianie zdjęć, fragmentów grafiki, tekstów opisów w celach zarobkowych, bez zezwolenia autora - firmy ZANO Mirosław Zarotyński - jest zabronione i stanowi naruszenie praw autorskich oraz podlega karze.

WIDOK Z GÓRY

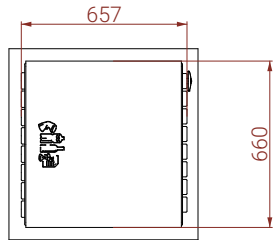

ROZSTAW OTWORÓW MONTAŻOWYCH

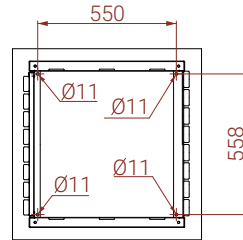

możliwość personalizacji:  
piktogramy wycięte w stali

możliwość personalizacji:  
napisy frezowane w drewnie

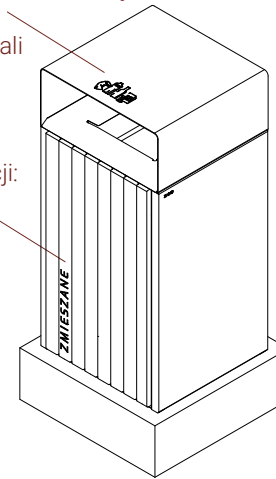

RZUT  
IZOMETRYCZNY

drzwiczki otwierane na klucz

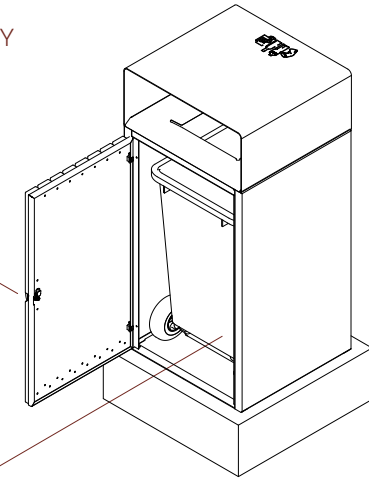

miejsce na standardowy, plastikowy kubek na śmieci o pojemności 120 L

WIDOK Z BOKU

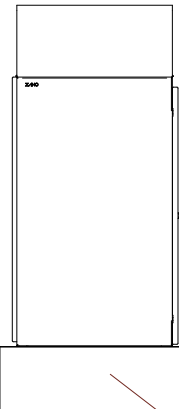

WIDOK Z TYŁU

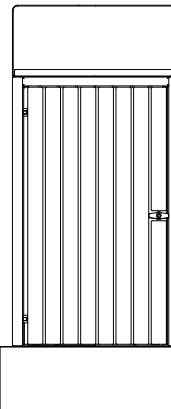

WIDOK Z BOKU

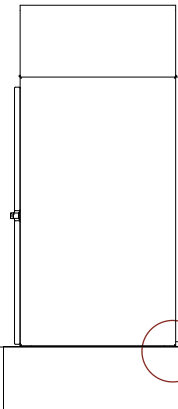

WIDOK Z PRZODU

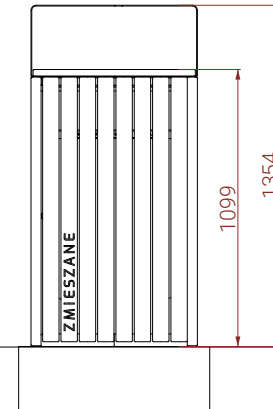

Warianty drewna:

- Europejskie iglaste impregnowane i lakierowane
- Egzotyczne olejowane

Warianty stali:

- Stal konstrukcyjna (S235JR, DC01) ocynkowana i malowana proszkowo wg palety RAL
- stal nierdzewna (1.4301) szlifowana

poziom terenie

przykładowy fundament

Montaż:  
przykręcenie do fundamentu

4 x podkładka M8 Din125  
4 x pręt gwintowany M8 x120 DIN 976-1

4 x nakrętka M8 Din1587

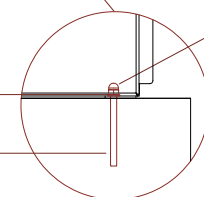

wymiary podane w [mm]

Kosz Quadro 03.076.1		 ZANO Mirosław Zarotyński ul. Lindego 7a, 30-148 Kraków tel. 12 636 89 25 tel. 12 636 90 27 e-mail: biuro@zano.pl	
Firma Zano Mirosław Zarotyński, zgodnie z Ustawą o prawie autorskim i prawach pokrewnych z dnia 04.02.1994r. (Dz.U.94 Nr 24 poz. 83, sprost.: Dz.U.94 Nr 43 poz.170, a także z prawodawstwem Unii Europejskiej dotyczącym ochrony prawnoautorskiej, w tym wszystkimi dyrektywami rozporządzeniami UE dotyczącymi praw autorskich, zastrzega sobie prawa autorskie do rysunków, modeli 3D, renderów, grafik, treści zawartych w ofertach, załącznikach do ofert oraz innych dokumentach ich zawartość stanowi własność intelektualną firmy ZANO Mirosław Zarotyński; wykorzystywanie autorskich pomysłów, rozwiązań, kopiowanie, rozpowszechnianie zdjęć, fragmentów grafiki, tekstów opisów w celach zarobkowych, bez zezwolenia autora - firmy ZANO Mirosław Zarotyński - jest zabronione i stanowi naruszenie praw autorskich oraz podlega karze.		numer serjiny:	181024-v1
arkusz:	A4		
skala:	1:30		
waga:	drewnem europejskim, iglastym: 65 kg drewnem egzotycznym: 75 kg		