



DONNÉES TECHNIQUES GÉNÉRALES

dimensions:

- wysokość: 185 cm
- szerokość: 106 cm
- głębokość: 12 cm
- głębokość podstawy: 20 cm

surface du tableau:

- szerokość: 106 x 146,4 cm
- dimensions : 106 x 146,4 cm
- Taille préférée du graphique 100 x 141,4 cm (B0)

poids: - kg

matériaux:

- Acier de construction (S235JR, DC01) galvanisé et revêtu d'une peinture en poudre de couleur RAL
- Acier inoxydable (1.4301) poli

OPIS

La structure est pliée puis boulonnée à partir de tôles d'acier de 1,5 mm et 10 mm d'épaisseur. Le produit est fabriqué en acier au carbone (s235jr), galvanisé et revêtu de poudre selon la palette RAL, ou entièrement en acier inoxydable (1.4301) poli. Le panneau arrière est conçu pour des graphiques sur film autocollant de 100 x 141,4 cm (B0) avec impression à solvant protégée par laminage. Le panneau est double face. Tous les éléments d'aménagement doivent être correctement ancrés, conformément aux instructions techniques du fabricant. Le fabricant n'est pas responsable des dommages causés par une utilisation négligente ou le non-respect des instructions.



Iwona Żaczek

produkt: tablica informacyjna
SCANDIK 08.046.XL
wersja: v2
projektant: Iwona Żaczek

Conformément à la loi polonaise sur le droit d'auteur et les droits connexes du 04.02.1994 (Journal officiel n° 24, point 83, rectifié : Journal officiel n° 43, point 170) et conformément la législation européenne sur le droit d'auteur y compris toutes les directives et réglementations de l'UE sur le droit d'auteur, la société Zano Miroslaw Zarotynski, se réserve le droit d'auteur des dessins, des descriptions, de la modélisation en 3D, du rendu physique, réaliste, des graphiques, des informations contenues dans les offres, des documents attachés aux offres et de tout autre document. Son contenu est la propriété intellectuelle de la société ZANO Miroslaw Zarotynski. Utilisation des idées de l'auteur, des solutions, la copie, la diffusion des photos, des graphiques ou fragments de graphiques, des textes descriptifs dans un but lucratif, sans l'autorisation de l'auteur - la société ZANO Miroslaw Zarotynski - est interdite et constitue une violation du droit d'auteur et est passible de sanctions.

ESPACEMENT DES TROUS DE MONTAGE

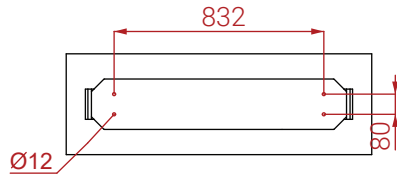

FRAIS GÉNÉRAUX

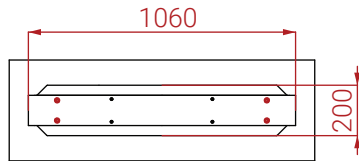

VUE LATÉRALE



VUE FRONTALE

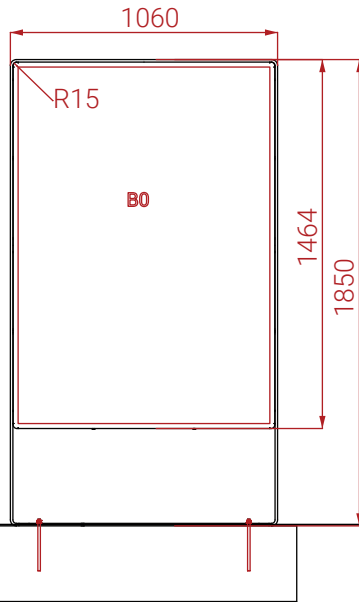

VUE LATÉRALE

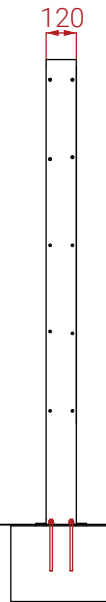

graphiques 100 x 141,4 cm (B0) en feuille autocollante
feuille auto-adhésive avec
impression au solvant protégée par
pelliculage

PROJECTION ISOMÉTRIQUE

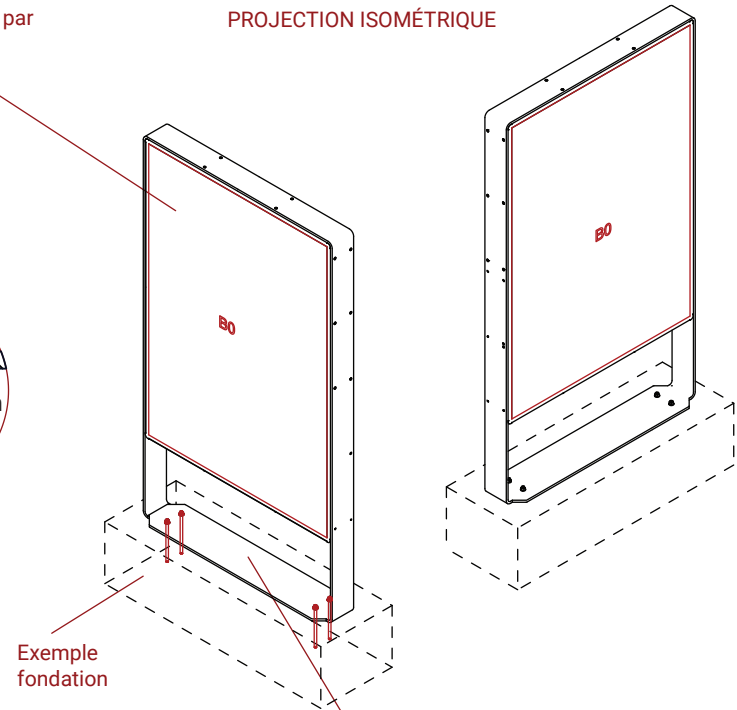

Montage :
vissé à la fondation

4 x écrou M10 DIN1587

4 x rondelle M10 DIN125

4 x Tige filetée
M10 x 150 DIN976-1

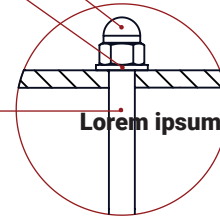

Exemple
fondation

Variantes d'acier :

- Acier de construction (S235JR, DC01) galvanisé et revêtu d'une peinture en poudre de couleur RAL
- Acier inoxydable (1.4301) poli

Au niveau du sol

dimensions en [mm]

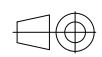
Panneau d'information SCANDIK 08.046.XL		 ZANO Miroslaw Zarotyński Lindego 7A, 30-148 Cracovie, Pologne phone: +33(0)6 62 29 04 00 email: icen.france@gmail.com	
Conformément à la loi polonaise sur le droit d'auteur et les droits connexes du 04.02.1994 (Journal officiel n° 24, point 83, rectifié : Journal officiel n° 43, point 170) et conformément à la législation européenne sur le droit d'auteur y compris toutes les directives et réglementations de l'UE sur le droit d'auteur, la société Zano Miroslaw Zarotyński, se réserve le droit d'auteur des dessins, des descriptions, de la modélisation en 3D, du rendu physique, réaliste, des graphiques, des informations contenues dans les offres, des documents attachés aux offres et de tout autre document. Son contenu est la propriété intellectuelle de la société ZANO Miroslaw Zarotyński. L'utilisation des idées de l'auteur, des solutions, la copie, la diffusion des photos, des graphiques ou fragments de graphiques, des textes descriptifs dans un but lucratif, sans l'autorisation de l'auteur - la société ZANO Miroslaw Zarotyński - est interdite et constitue une violation du droit d'auteur et est passible de sanctions.		Numéro:	260722-V1
Tableau:	A4		
Échelle:	1:30	Poids:	kg