

OGÓLNE DANE TECHNICZNE

WYMIARY:

- wysokość: 103 cm
- wysokość z odcinkiem kotwiacym: 135 cm
- szerokość: 28 cm
- głębokość: 28 cm

waga:

- 40 kg

materiały:

- żeliwo
- rura ze stali węglowej, ocynkowanej i malowanej proszkowo

DESCRIPTION:

Słupek składa się z 2 stalowych rur o średnicach 114 mm i 153 mm. Rury są wykończone żeliwem. Słupek jest przeznaczony do zabetonowania. Istnieje możliwość zamówienia słupka z dodatkowymi uchwytami na łańcuchy.

Wszystkie meble uliczne muszą być odpowiednio zakotwiczone zgodnie z instrukcjami technicznymi producenta. Producent nie ponosi odpowiedzialności za szkody spowodowane niedbałym użytkowaniem lub nieprzebrnięciem instrukcji.

ZANO
SINCE 1994



PROJEKTANT

produkt: Słupek Largo 01.057

projektant: Tomasz Szpytma

Firma Zano Mirosław Zarotyński, zgodnie z Ustawą o prawie autorskim i prawach pokrewnych z dnia 04.02.1994r.(Dz.U.94 Nr 24 poz. 83, sprost.: Dz.U.94 Nr 43 poz.170), a także z prawodawstwem Unii Europejskiej dotyczącym ochrony prawnoautorskiej, w tym wszystkimi dyrektywami i rozporządzeniami UE dotyczącymi praw autorskich, zastrzega sobie prawa autorskie do rysunków, modeli 3D, renderów, grafik, treści zawartych w ofertach, załącznikach do ofert oraz innych dokumentach - ich zawartość stanowi własność intelektualną frmy ZANO Mirosław Zarotyński; wykorzystywanie autorskich pomysłów, rozwiązań, kopiowanie, rozpowszechnianie zdjęć, fragmentów grafiki, tekstów opisów w celach zarobkowych, bez zezwolenia autora - firmy ZANO Mirosław Zarotyński - jest zabronione i stanowi naruszenie praw autorskich oraz podlega karze.

RZUT IZOMETRYCZNY

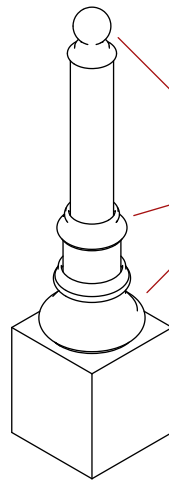

Żeliwo malowane proszkowo zgodnie z paletą RAL

TOP VIEW

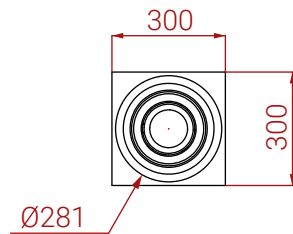

WIDOK Z FRONTU

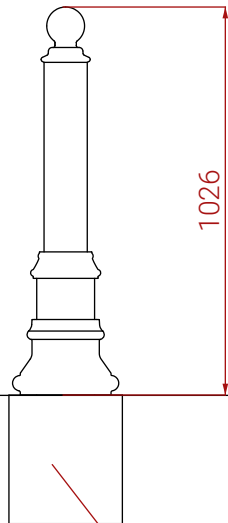

WIDOK Z BOKU

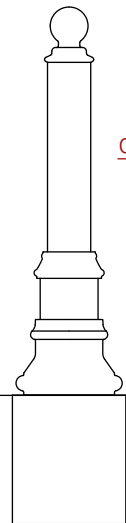

długość całej rury

PRZEKRÓJ

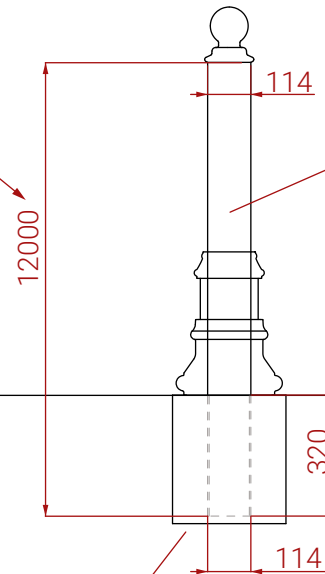



Stal konstrukcyjna (S235JR, DC01) ocynkowana i malowana proszkowo zgodnie z paletą RAL

Poziom terenu

Przykładowy fundament betonowy

Montaż:
do wbetonowania

Wymiary podane w [mm]

Słupek Largo 01.057		 ZANO Street Furniture Lindego 7A, 30-148 Cracow, Poland phone: +48 12 200 20 53 email: office@zano.pl
Firma Zano Mirosław Zarotyński zgodnie z Ustawą o prawie autorskim i prawach pokrewnych z dnia 04.02.1994r. (Dz.U.94 Nr 24 poz. 83, sprost.: Dz.U.94 Nr 43 poz.170, a także z prawodawstwem Unii Europejskiej dotyczącym ochrony prawnoautorskiej, w tym wszystkimi dyrektywami i rozporządzeniami UE dotyczącymi praw autorskich, zastrzega sobie prawa autorskie do rysunków, modeli 3D, renderów, grafik, treści zawartych w ofertach, załącznikach do ofert oraz innych dokumentach - ich zawartość stanowi własność intelektualną firmy ZANO Mirosław Zarotyński; wykorzystywanie autorskich pomysłów, rozwiązań, kopiowanie, rozpowszechnianie zdjęć, fragmentów grafiki, tekstów opisów w celach zarobkowych, bez zezwolenia autora - firmy ZANO Mirosław Zarotyński - jest zabronione i stanowi naruszenie praw autorskich oraz podlega karze.		
		070524-v1
A4		40 kg
1:20		