



## OGÓLNE DANE TECHNICZNE

### wymiary:

- wysokość: 132 cm
- szerokość całkowita: 58 cm
- głębokość całkowita: 95 cm

### waga:

- 55 kg

### materiały:

- stal nierdzewna lub stal węglowa

## OPIS:

Stacja naprawcza dla rowerów, przeznaczona jest do doraźnej naprawy i regulacji rowerów samodzielnie przez użytkownika z wykorzystaniem konstrukcji urządzenia jako podstawy oraz narzędzi znajdujących się na wyposażeniu stacji naprawczej. Konstrukcja spawana z blach stalowych o grubości 5 mm, ze stali węglowej s235Jr ocynkowanej i malowanej proszko-wo wg palety RAL lub w całości ze stali nierdzewnej 1.4301 szlifowanej. Stacja wyposażona jest uchwyt do zawieszenia roweru z dwóch rur ze stali nierdzewnej śr. 42 x 2,6 mm, długość 450 cm. Część narzędzi i wszystkie elementy mocowania (linki) będące wyposażeniem stacji, wykonane są ze stali nierdzewnej. Dodatkowo stacja jest wyposażona w stojak na rowery i pompkę podłogową.



### produkt:

stacja naprawcza KANGU z wbudowanym stojakiem rowerowym i pompką podłogową 18.004.3

### version:

01

### projektant:

Filip Babiarz, Iwona Żaczek

**Narzędzia - stal nierdzewna:**

- wkrętak
- klucz do szprych
- klucze płaskie
- klucz gwiazdowy T25
- klucze imbusowe
- 8mm klin hamulca tarcz
- papka podłogowa
- skuwacz do łańcucha

**RZUT IZOMETRYCZNY**

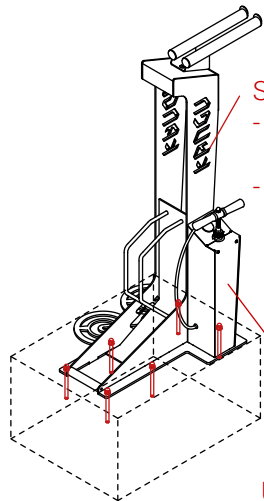

Sposoby personalizacji:  
- logo laserowo wycięte w stali  
- naklejka

Pompka podłogowa

Uchwyt do zawieszenia roweru ze stali nierdzewnej

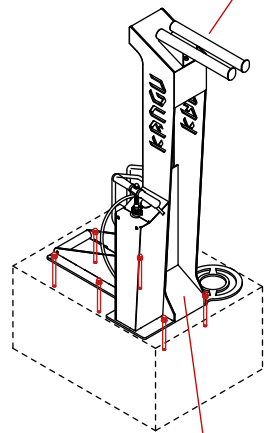

Blacha osłony narzędzi ze stali nierdzewnej

**WIDOK Z GÓRY**

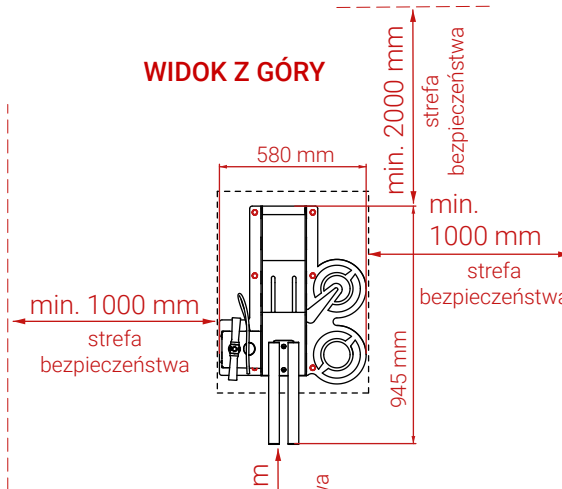

**ROZMIESZCZENIE OTWORÓW MONTAŻOWYCH**

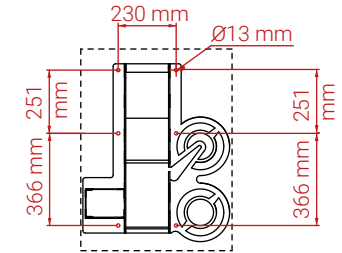

**WIDOK Z BOKU**

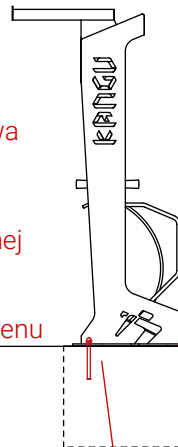

**WIDOK Z BOKU**

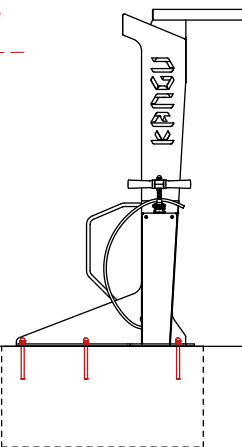

**WIDOK Z TYŁU**

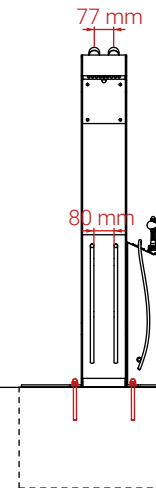

**WIDOK Z PRZODU**

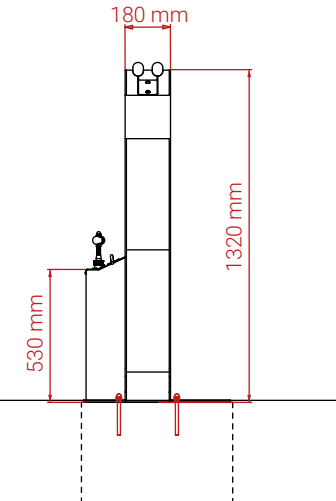

**Montaż:**

- przykręcenie do fundamentu

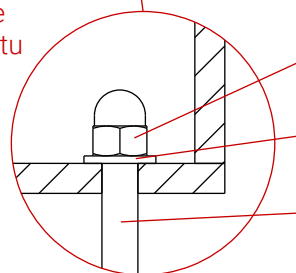

6 x nakrętka M12 Din1587

6 x podkładka M12 Din125

6 x pręt gwintowany M12x150 DIN 976-1

Wymiary podane w [mm]

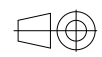
Stacja naprawcza Kangu z wbudowanym stojakiem rowerowym i pompką 18.004.3		 ZANO Street Furniture ul. Lindego 7A, 30-148 Kraków tel.: +48 12 636 89 25 e-mail: biuro@zano.pl
Firma Zano Mirosław Zarotyński, zgodnie z Ustawą o prawie autorskim i prawach pokrewnych z dnia 04.02.1994r.(Dz.U.94 Nr 24 poz. 83, sprost.: Dz.U.94 Nr 43 poz.170) zastrzega sobie prawa autorskie do rysunków, opisów, grafik, modeli 3D - zawartość stanowi własność intelektualną firmy ZANO Mirosław Zarotyński; Wykorzystywanie autorskich pomysłów, rozwiązań, kopiowanie, rozpowszechnianie zdjęć, fragmentów grafiki, tekstów opisów w celach zarobkowych, bez zezwolenia autora - firmy ZANO Mirosław Zarotyński - jest zabronione i stanowi naruszenie praw autorskich oraz podlega karze.		
Numer:	190522-v2	
Arkusz:	A4	
Skala:	1:30	
Waga:	55 kg	